

beko

Suszarka

Instrukcja obsługi



BM3T37239WAR
BM3T37239WBPB

2960314136/ PL/ / 15.08.2024 09:58



1 Proszę najpierw przeczytać ten przewodnik!









Drogi kliencie,

Dziękujemy za wybranie produktu Beko. Mamy nadzieję, że wyrób ten, wyprodukowany przy użyciu wysokiej jakości najnowszej technologii, okaże się w najwyższym stopniu zadowalający. Przed rozpoczęciem korzystania z produktu należy zapoznać się z niniejszą instrukcją i dokumentacją dodatkową.

Należy przestrzegać wszystkich ostrzeżeń i informacji zawartych w niniejszym dokumencie. W ten sposób uchronisz zarówno siebie, jak i swoje urządzenie przed potencjalnymi uszkodzeniami.

Zachowaj instrukcję obsługi. Jeśli produkt zostanie przekazany innej osobie, należy dołączyć do niego niniejszą instrukcję.

Symbole w instrukcji obsługi i na urządzeniu:

	Niebezpieczeństwo, które może skutkować śmiercią lub obrażeniami.
	Przeczytaj instrukcję obsługi.
	Ważne informacje i przydatne wskazówki dotyczące użytkowania.
	Materiał łatwopalny, ostrzeżenie o zagrożeniu pożarowym.
	Ostrzeżenie przed promieniowaniem UV.
	Opakowanie urządzenia jest wykonane z materiałów umożliwiających recykling zgodnie z krajowymi przepisami środowiskowymi.
	Ostrzeżenie przed gorącymi powierzchniami.
	Ostrzeżenie przed zagrożeniem elektrycznym.
UWAGA	Niebezpieczeństwo, które może spowodować uszkodzenie produktu lub jego otoczenia.

Produkt ten został wyprodukowany w nowoczesnych zakładach z poszanowaniem środowiska naturalnego.

1 Proszę najpierw przeczytać ten przewodnik!	2	8.4 Co zrobić, aby zaoszczędzić energię	18
2 Instrukcje bezpieczeństwa	4	8.5 Prawidłowy ciężar ładunku	19
2.1 Przeznaczenie	4	9 Obsługa urządzenia	19
2.2 Bezpieczeństwo dzieci, osób wymagających szczególnego traktowania i zwierząt domowych	4	9.1 Panel kontrolny	19
2.3 Bezpieczeństwo elektryczne	5	9.2 Symbole	20
2.4 Bezpieczeństwo transportu	6	9.3 Przygotowanie suszarki	20
2.5 Bezpieczeństwo instalacji	6	9.4 Wykres wyboru programu i zużycia energii	21
2.6 Bezpieczeństwo użytkowania	8	9.5 Funkcje pomocnicze	23
2.7 Bezpieczeństwo konserwacji i czyszczenia	10	9.6 Wskaźniki ostrzegawcze	24
2.8 Bezpieczeństwo oświetlenia	11	9.7 Uruchomienie programu	24
3 Instrukcje dotyczące ochrony środowiska	11	9.8 Blokada klawiszy	24
3.1 Zgodność z przepisami WEEE i utylizacja odpadów	11	9.9 Zmiana programu po jego uruchomieniu	25
3.2 Informacje o opakowaniu	11	9.10 Anulowanie programu	25
3.3 Standardowa zgodność i informacje o testach Deklaracja zgodności UE	12	9.11 Koniec programu	25
4 Dane techniczne	13	9.12 Funkcja zapachu	26
5 Wygląd ogólny	14	10 Konserwacja i czyszczenie	26
5.1 Zakres dostawy	14	10.1 Filtry włókien (wewnętrzne i zewnętrzne)/Czyszczenie wewnętrznej powierzchni drzwi załadunkowych	26
6 Pierwsze użycie	15	10.2 Czyszczenie czujników	28
7 Instalacja	15	10.3 Opróżnianie zbiornika wody	28
7.1 Właściwe miejsce instalacji	15	10.4 Czyszczenie skraplacza	29
7.2 Usunięcie grupy zabezpieczeń transportowych	16	11 Rozwiązywanie problemów	31
7.3 Podłączanie wody	16	12 Kupon z informacjami o produkcie	34
7.4 Regulacja nóżek	17		
7.5 Przenoszenie suszarki	17		
7.6 Ostrzeżenia dotyczące hałasu	17		
7.7 Wymiana żarówki oświetleniowej	17		
8 Przygotowanie	18		
8.1 Pranie nadające się do suszenia w suszarce	18		
8.2 Pranie nieodpowiednie do suszenia w suszarce	18		
8.3 Przygotowanie prania do suszenia	18		

2 Instrukcje bezpieczeństwa

- Ta sekcja zawiera informacje niezbędne do zapobiegania ryzyku obrażeń ciała lub szkód materialnych. Nasza firma nie ponosi odpowiedzialności za szkody, które mogą wystąpić w przypadku nieprzestrzegania instrukcji.
- Instalację i naprawy należy zawsze zlecać producentowi, autoryzowanemu centrum serwisowemu lub osobie zalecanej przez importera
- Używaj tylko oryginalnych części zamiennych i akcesoriów.
- Nie należy naprawiać ani wymieniać żadnych elementów produktu, chyba że zostało to wyraźnie określone w instrukcji obsługi.
- Nie należy dokonywać modyfikacji technicznych produktu.

2.1 Przeznaczenie

- Urządzenie jest zaprojektowane wyłącznie do użytku domowego. Nie jest ono przeznaczone do użytku komercyjnego.
- Urządzenie nie jest zaprojektowane do użytku na zewnątrz.
- Nie należy instalować ani użytkować produktu w miejscach, w których istnieje możliwość zamarznięcia i/lub w miej-

scach narażonych na działanie czynników zewnętrznych. Woda zamrznięta w pompie lub przewodach może spowodować uszkodzenia.

- Urządzenie może być używane tylko do suszenia i wietrzenia prania, które jest prane w wodzie i nadaje się do suszenia w suszarce.

2.2 Bezpieczeństwo dzieci, osób wymagających szczególnego traktowania i zwierząt domowych

- Ten produkt może być używany przez dzieci w wieku 8 lat i starsze oraz osoby o słabo rozwiniętych zdolnościach fizycznych, sensorycznych lub umysłowych lub nieposiadające doświadczenia i wiedzy, jeśli są one nadzorowane lub zostały poinstruowane w zakresie bezpiecznego użytkowania produktu i związanych z nim zagrożeń. Dzieci nie powinny bawić się tym urządzeniem. Czyszczenie i konserwacja nie powinny być wykonywane przez dzieci bez nadzoru.
- Dzieci w wieku poniżej 3 lat powinny być trzymane z dala od produktu, chyba że są pod stałym nadzorem.

- Urządzenia elektryczne są niebezpieczne dla dzieci i zwierząt domowych. Dzieci i zwierzęta domowe nie powinny bawić się produktem, wspinać się na niego ani wchodzić do jego wnętrza.
- Drzwiczki ładunkowe produktu powinny być zamknięte nawet wtedy, gdy produkt nie jest używany.
- Czynności związane z czyszczeniem i konserwacją nie powinny być wykonywane przez dzieci, chyba że są one nadzorowane.
- Wszystkie opakowania należy przechowywać poza zasięgiem dzieci. Istnieje ryzyko obrażeń i uduszenia.
- Wszystkie dodatki stosowane z urządzeniem należy przechowywać z dala od dzieci.
- Przed utylizacją produktu należy odciąć przewód zasilający i zniszczyć drzwiczki ładunkowe dla bezpieczeństwa dzieci.
- Jeśli kabel zasilający jest uszkodzony, musi zostać wymieniony przez osobę wyznaczoną przez producenta, autoryzowane centrum serwisowe lub importera w celu uniknięcia potencjalnych zagrożeń.
- Nie chowaj przewodu zasilającego pod urządzeniem lub z tyłu urządzenia. Nie kładź ciężkich przedmiotów na przewodzie zasilającym.
- Przewód zasilający nie powinien być załamany, ściśnięty i nie powinien stykać się z żadnym źródłem ciepła.
- Do korzystania z produktu nie należy używać przedłużacza, wtyczki wielofunkcyjnej ani adaptera.
- Produkt nie powinien być zasilany za pomocą zewnętrznego przełącznika, takiego jak wyłącznik czasowy, ani nie powinien być podłączony do obwodu, który jest regularnie otwierany i zamykany za pomocą narzędzia.
- Wtyczka powinna być łatwo dostępna. Jeśli nie jest to możliwe, w instalacji elektrycznej powinien być dostępny mechanizm zgodny z przepisami elektrycznymi i odłączający wszystkie zaciski od sieci (bezpiecznik, przełącznik, wyłącznik główny itp.).



2.3 Bezpieczeństwo elektryczne

- Produkt nie może być podłączony do zasilania podczas instalacji, konserwacji, czyszczenia, naprawy i transportu.

- Nie dotykaj wtyczki mokrymi rękami.
- Podczas odłączania urządzenia nie trzymaj przewodu zasilającego, tylko wtyczkę.

2.4 Bezpieczeństwo transportu

- Przed transportem należy odłączyć urządzenie od zasilania, opróżnić zbiornik na wodę i usunąć ewentualne połączenia spustowe wody.
- Ten produkt jest ciężki, nie podnoś go sam.
- Należy podjąć wymagane środki ostrożności, aby uniknąć upadku i przewrócenia się produktu. Nie rozbijaj ani nie upuszczaj urządzenia podczas transportu.
- Nie używaj wysuwanych części urządzenia (takich jak drzwi załadunkowe) do przenoszenia urządzenia.
- Ustaw urządzenie w pozycji pionowej. Jeśli nie można go przenieść w pozycji pionowej, należy go transportować, przechylając w prawą stronę, patrząc od przodu.

2.5 Bezpieczeństwo instalacji

- Aby przygotować produkt do montażu, należy upewnić się, że instalacja elektryczna i od-

pływ wody są odpowiednie, sprawdzając informacje w instrukcji obsługi. Jeśli tak nie jest, należy wezwać wykwalifikowanego elektryka i hydraulika w celu dokonania niezbędnych przygotowań. Czynności te podejmuje klient.

- Ten produkt jest przeznaczony do użytku na wysokości do 2000 metrów nad poziomem morza.
- Przed zainstalowaniem sprawdź, czy produkt nie jest uszkodzony. Nie podłączaj urządzenia, jeśli jest uszkodzone.
- Nigdy nie należy demontować regulowanych nóżek.
- Umieść produkt na czystej, równej i twardej powierzchni i wypoziomuj za pomocą regulowanych nóżek.
- Szczelina między produktem a podłogą nie powinna być zmniejszana za pomocą materiałów takich jak dywaniki, kawałki drewna i taśmy. Otwory wentylacyjne pod podstawą produktu nie powinny być zatkane dywanem.
- Produkt należy zainstalować w taki sposób, aby nie zatykać otworów wentylacyjnych.
- Zainstaluj urządzenie w środowisku wolnym od kurzu i z dobrą wentylacją.

- Nie instaluj urządzenia w pobliżu materiałów łatwopalnych i wybuchowych oraz nie trzymaj materiałów łatwopalnych i wybuchowych w pobliżu urządzenia, gdy jest ono w użyciu.
- Produkt nie powinien być instalowany za drzwiami zamykanymi na klucz lub drzwiami z rygłem, gdy nie można całkowicie otworzyć drzwiczek załadunkowych produktu, ani za drzwiami na zawiasach, gdy zawias produktu jest skierowany w stronę zawiasów drzwi.
- Zainstaluj urządzenie w miejscu, w którym można łatwo przeprowadzać okresową konserwację i czyszczenie.
- Umieść produkt tylną powierzchnią do ściany. (Dla modeli z ogrzewaniem).
- Podczas umieszczania produktu należy upewnić się, że tylna ściana nie styka się z żadnym elementem zewnętrznym (kranem, gniazdkiem elektrycznym itp.).
- Ustaw urządzenie z zachowaniem co najmniej 1 cm odstępu pomiędzy urządzeniem a krawędziami mebli.
- Należy przestrzegać zasad podłączania przewodów kominowych określonych w instrukcji. (Dla modeli z przewodem kominowym).
- Powietrze wylotowe nie powinno być kierowane do przewodu kominowego, który służy do odprowadzania dymu z urządzeń wykorzystujących gaz lub inne paliwa. (Dla modeli z przewodem kominowym).
- Węża wentylacyjnego nie należy podłączać do pieca grzewczego ani przewodu kominowego. (Dla modeli z przewodem kominowym).
- Podłącz urządzenie do uzziemionego gniazdka, zabezpieczonego odpowiednim bezpiecznikiem, zgodnym z podanym typem i natężeniem prądu. Poproś wykwalifikowanego elektryka o zamontowanie wyposażenia uzimającego. Nie wolno używać produktu bez uzziemienia zgodnego z przepisami regionalnymi/krajowymi.
- Podłącz urządzenie do uzziemionego gniazda, które jest zgodne z wartościami napięcia, prądu i częstotliwości określonymi na etykiecie.
- Nie podłączaj produktu do luźnych, połamanych, brudnych, otłuszczonych gniazdek lub gniazdek, które wysunęły się z puszek lub gniazdek z ryzykiem kontaktu z wodą.
- Należy używać nowych zestawów węży dostarczonych z produktem. Nie używaj ponow-

nie starych zestawów węży.
Nie wolno mocować nasadek na węzłach.

- Przewód zasilający i węże należy umieścić w taki sposób, aby nie stwarzać ryzyka potknięcia się.
- Upewnij się, że wąż nie zsuwa się ani nie zagina, jeśli bezpośrednio odprowadzasz wodę z prania, która powstaje w wyniku kondensacji wilgoci. W przeciwnym razie może dojść do wycieku wody.
- Nie myć suszarki za pomocą węża.
- Aby używać produktu na pralce, należy użyć otworu mocującego między dwoma produktami. Montaż otworu mocującego należy zlecić producentowi,

autoryzowanemu centrum serwisowemu lub osobie wskazanej przez importera.

- Nie należy używać produktu bez zamocowania go na podłożu na wysokości podłogi, na przykład na stole lub we wnętrzu szafki. W przypadku używania bez zamocowania, może się poruszać i z czasem spaść, uszkadzając żywe istoty znajdujące się w pobliżu lub otaczające go przedmioty. Podłoga nośna musi być solidna i stabilna.
- Gdy urządzenie zostanie ustawione na pralce, jego łączna waga po wypełnieniu może wynosić około 180 kg. Umieścić produkty na stabilnej podłodze o odpowiedniej nośności.
- Pralka nie może być ustawiona na górze suszarki.

Dogodna tabela rat dla pralki i suszarki	
Typ zestawu przyłączeniowego	Głębokość (DM: Suszarka, WM: Pralka)
Plastik - 54/60 cm z łukiem/bez łuku	60 cm DM --> WM≥50 cm/54 cm DM --> WM>45 cm
Plastik - 46 cm z łukiem/bez łuku	46 cm DM --> WM≥54 cm
Z półkami - 60 cm	60 cm DM --> WM≥50 cm
Z półkami - 54cm	54 cm DM --> WM>45 cm

2.6 Bezpieczeństwo użytkowania

- Maksymalna waga suchych ubrań przed praniem jest określona w sekcji "Specyfikacja techniczna".
- Nie suszyć niewypranych rzeczy w suszarce.

- Nie suszyć w pralce ubrań narażonych na działanie substancji takich jak olej, aceton, alkohol, ropa naftowa, nafta, odplamiacz, terpentyna, olejek do masażu, materiały wybuchowe i łatwopalne, wosk pszczeli i

odplamiacz do wosku pszczelego, nawet jeśli zostały wyprane.

- Jeśli do czyszczenia używane są chemikalia przemysłowe, suszarka nie powinna być używana.
- Płyn zmiękczejący lub podobne produkty powinny być używane zgodnie z instrukcją.
- W suszarce nie należy suszyć pianki gumowej (pianki lateksowej), czepków prysznicowych, tkanin wodoodpornych, materiałów na bazie gumy, ubrań z poduszkami z pianki gumowej ani poduszek.
- Przędza i kłaczki zwisające z wypełnionych i uszkodzonych części mogą zostać rozproszone w maszynie i uszkodzić ją w procesie suszenia. Sprawdź szwy prania, które zamierzasz wysuszyć.
- W suszarce nie należy suszyć przedmiotów pokrytych lakierem do włosów, resztkami produktów do włosów lub podobnymi materiałami.
- Opróżnij kieszenie ubrań i usuń wszystkie przedmioty, takie jak zapalniczki i zapalniczki.
- Nie zatrzymuj suszarki przed zakończeniem cyklu suszenia, jeśli nie będziesz w stanie szybko wyjąć wszystkich przedmiotów i ułożyć ich w taki sposób, aby rozproszyć ciepło.
- Ostatnia część cyklu pracy suszarki odbywa się bez podgrzewania (cykl chłodzenia), aby zapewnić utrzymanie ubrań w temperaturze, która im nie zaszkodzi.
- Środki zmiękczejące do prania lub podobne produkty należy stosować zgodnie z instrukcjami dotyczącymi środków zmiękczejących.
- Nie należy używać suszarki bez filtra włókien.
- Nie dopuszczać do gromadzenia się włókien wokół suszarki.
- Nie wolno używać suszarki z uszkodzonym filtrem włókien. W przeciwnym razie zebrany puch może uszkodzić urządzenie i negatywnie wpłynąć na wydajność suszenia.
- Filtry włókien należy czyścić po każdym procesie suszenia.
- Po umyciu filtrów włókien należy je wysuszyć. Nie używaj mokrych filtrów.
- Aby zapobiec wstecznemu przepływowi gazu do pomieszczenia z urządzeń zużywających inne paliwa, w tym otwarty ogień, należy zapewnić odpowiednią wentylację (dla modeli z przewodem kominowym).

- Nie należy używać produktu razem z grzejnikami, takimi jak piec węglowy i grzejnik gazowy, oraz kominem. Przepływ powietrza może spowodować zapalenie się przewodu kominowego (dotyczy modeli z przewodem kominowym).
- Nie opieraj się ani nie siadaj na drzwiach ładunkowych, gdy są otwarte, ponieważ urządzenie może się przewrócić.
- Nie wchodzić na urządzenie.
- Nie należy umieszczać źródła płomienia (palących się świec, papierosów itp.) na produkcie lub w jego pobliżu. Nie należy przechowywać substancji łatwopalnych/wybuchowych.
- Nie dotykaj bębna podczas jego obracania się.
- Podczas pracy tylna ściana produktu bardzo się nagrzewa. Nie dotykać tylnej części produktu podczas suszenia lub bezpośrednio po jego zakończeniu (w przypadku modeli z ogrzewaniem).
- Nie dotykaj wewnętrznej powierzchni bębna podczas wkładania lub wyjmowania ubrań w trakcie pracy programu. Powierzchnia bębna jest gorąca.
- Nie naciskaj przycisków ostrymi przedmiotami, takimi jak widelce, noże, paznokcie itp.
- Nie używaj wadliwego lub uszkodzonego urządzenia. Odłącz produkt od zasilania (lub wyłącz bezpiecznik, do którego jest podłączony) i skontaktuj się z producentem, autoryzowanym serwisem lub osobą wskazaną przez importera.
- Nieużywane urządzenie należy odłączyć od zasilania.

2.7 Bezpieczeństwo



konserwacji i czyszczenia

- Nie myj urządzenia, spryskując go lub polewając wodą. Do czyszczenia urządzenia nie używaj myjki ciśnieniowej, myjki parowej, węża ani pistoletu ciśnieniowego.
- Nie używaj ostrych lub szorstkich narzędzi do czyszczenia urządzenia.
- Do czyszczenia produktu nie należy używać takich materiałów, jak domowe środki czyszczące, mydła, detergenty, gaz, benzyna, rozcieńczalnik, alkohol, wosk itp.
- Filtr włókien powinien być często czyszczony. Po każdym cyklu suszenia należy wyczyścić filtr włókien i wewnętrzną powierzchnię drzwiczek ładunkowych.

- Wyczyść odkurzaczem nagromadzone włókna na lamelach parownika za szufladą filtra. Dopuszczalne jest czyszczenie ręczne pod warunkiem, że założysz rękawice ochronne. Nie próbuj czyścić urządzenia gołymi rękoma. Lamle parownika mogą uszkodzić dłonie (w przypadku produktów z pompą ciepła).
- Ze względu na zagrożenie pożarem i wybuchem, do czyszczenia czujników nie używaj roztworów, środków czyszczących, wełny stalowej lub podobnych materiałów i narzędzi.
- Wyczyść przewód kominowy (dla modeli z przewodem kominowym).
- Nie pij skroplonej wody. Woda skroplona nie jest wodą pitną. Woda ta może być szkodliwa dla zdrowia ludzi i zwierząt, jeśli zostanie wypita.

2.8 Bezpieczeństwo oświetlenia

- W przypadku konieczności wymiany LED/żarówki używanej do oświetlenia (w przypadku produktów z oświetleniem) należy skontaktować się z autoryzowanym serwisem.

3 Instrukcje dotyczące ochrony środowiska

3.1 Zgodność z przepisami WEEE i utylizacja odpadów



Ten produkt nie zawiera niebezpiecznych i zabronionych materiałów wskazanych w „Rozporządzeniu w sprawie kontroli zużytego sprzętu elektrycznego i elektronicznego”

opublikowanym przez Ministerstwo Środowiska i Urbanizacji Republiki Turcji. Zgodny z dyrektywą WEEE. Urządzenie to zostało wyprodukowane z wysokiej jakości części i materiałów nadających się do recyklingu i ponownego wykorzystania. Dlatego nie należy wyrzucać tego produktu wraz z odpadami domowymi i innymi odpadami po zakończeniu jego cyklu użytkowania. Należy go dostarczyć do punktu zbiórki w celu przeprowadzenia recyklingu sprzętu elektrycznego i elektronicznego. O takie punkty zbiórki można zapytać w administracji lo-

kalnej. Pomóż chronić środowisko i zasoby naturalne, dostarczając zużyte produkty do recyklingu.



R290 jest łatwopalnym czynnikiem chłodniczym. Dlatego należy dopilnować, aby system i przewody nie zostały uszkodzone podczas użytkowania i transportu. Produkt należy przechowywać z dala od źródeł ciepła, w przeciwnym razie może się zapalić, gdy jest uszkodzony. Nie należy pozbywać się urządzenia poprzez jego spalanie.

3.2 Informacje o opakowaniu

Opakowanie produktu jest wykonane z materiałów nadających się do recyklingu zgodnie z krajowymi przepisami. Nie wyrzucaj odpadów opakowaniowych razem z odpadami domowymi lub innymi odpadami, dostarcz je do miejsc zbiórki opakowań określonych przez władze lokalne.

3.3 Standardowa zgodność i informacje o testach Deklaracja zgodności UE

 Etapy rozwoju, produkcji i sprzedaży tego produktu są prowadzone zgodnie z zasadami bezpieczeństwa określonymi we wszystkich powiązanych instrukcjach Unii Europejskiej

4 Dane techniczne

Wysokość (regulowana) (cm)	84,6 * / 86,6 **
Szerokość (cm)	59,8
Głębokość (cm)	54,5
Pojemność (maks.) (kg)	7***
Masa netto ($\pm 10\%$) (kg)	42
Napięcie	Zobacz etykietę typu****
Zasilanie	
Główny kod modelu	

* Min. wysokość: Wysokość przy wkręconych regulowanych nóżkach.

** Maks. wysokość: Wysokość przy maksymalnie wykręconych regulowanych nóżkach.

*** Waga suchego prania przed praniem.

**** Etykieta typu znajduje się pod drzwiczkami suszarki.

W celu podwyższenia jakości suszarki, specyfikacje techniczne mogą ulec zmianie bez wcześniejszego powiadomienia.

Rysunki w tej instrukcji są schematyczne i mogą nie pasować dokładnie do konkretnego urządzenia.

Wartości podane w symbolach na suszarce lub w dołączonej do niej dokumentacji są wartościami uzyskanymi w warunkach laboratoryjnych zgodnie z odpowiednimi normami.

Wartości te mogą się różnić w zależności od sposobu użytkowania i warunków otoczenia suszarki.

5 Wygląd ogólny

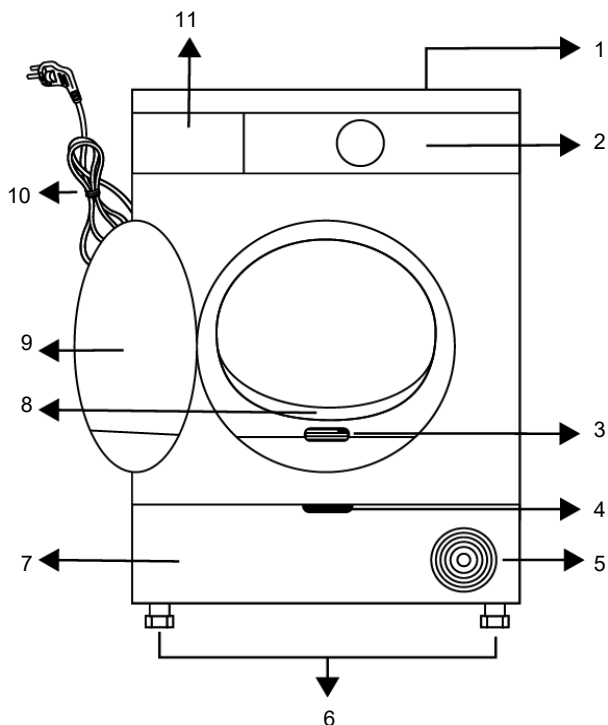

- | | |
|--|--------------------------------------|
| 1 Górna tabela | 2 Panel kontrolny |
| 3 Etykieta typu | 4 Uchwyt do otwierania dolnej osłony |
| 5 Kratki wentylacyjne | 6 Regulowane nóżki |
| 7 W przypadku modeli ze zbiornikiem umieszczonym na dole, zbiornik wody znajduje się za dolną osłoną | 8 Filtr włókien |
| 9 Drzwi załadunkowe | 10 Przewód zasilający |
| 11 Szuflada na zbiornik wody (dla modeli ze zbiornikiem na górze) | |

5.1 Zakres dostawy



: Podręcznik użytkownika



: Gąbka do szuflady filtra*



: Grupa kapsułek zapachowych*



: Wąż odprowadzający wodę*



: Kosz do suszenia*



: Tkanina filtracyjna*



: Pojemnik na wodę*



: Szczotka*

*Opcjonalne akcesorium może nie być dostępne z tym produktem.

6 Pierwsze użycie

Usunąć folię ochronną i samoprzylepną etykietę reklamową, jeśli jest na produkcie.



Nie należy jednak usuwać etykiet (np. etykiety typu), które pojawiają się po otwarciu pokrywy.

7 Instalacja



Najpierw należy przeczytać „Instrukcję bezpieczeństwa”.

Zanim skontaktujesz się z autoryzowanym serwisem w sprawie instalacji suszarki, zapoznaj się z informacjami w instrukcji obsługi i upewnij się, że zasilanie elektryczne i wodne są zgodne z wymaganiami. Jeśli tak nie jest, należy wezwać wykwalifikowanego elektryka i hydraulika w celu dokonania niezbędnych przygotowań.

Obowiązkiem klienta jest przygotowanie miejsca, w którym urządzenie zostanie postawione, oraz przygotowanie instalacji elektrycznej i kanalizacyjnej.



Przed montażem należy sprawdzić, czy suszarka nie jest uszkodzona. Jeśli suszarka jest uszkodzona, nie należy jej instalować. Uszkodzone urządzenia stanowią zagrożenie dla twojego bezpieczeństwa. Przed uruchomieniem suszarki po instalacji należy odczekać 12 godzin.

7.1 Właściwe miejsce instalacji

UWAGA: Produkt zawiera czynnik chłodzący i jeśli będzie używany zaraz po przetransportowaniu, może ulec uszkodzeniu. Po każdym przeniesieniu urządzenia należy pozostawić go na 12 godzin w stanie spoczynku.

- Zainstaluj suszarkę na płaskiej i stabilnej powierzchni.
- Suszarka jest ciężka. Nie należy przenosić jej samodzielnie.
- Zainstaluj suszarkę w środowisku wolnym od kurzu i z dobrą wentylacją.

Po zainstalowaniu

- obsługiwać urządzenie po raz pierwszy zgodnie z instrukcją obsługi.

- Odstęp między suszarką a podłogą nie może być zmniejszony przez takie materiały jak dywaniki, kawałki drewna i tapy.
- Nie blokuj kratki wentylacyjnych suszarki.
- W pobliżu miejsca instalacji suszarki nie mogą znajdować się drzwi, które można zablokować, drzwi przesuwne lub drzwi na zawiasach, które mogą blokować otwieranie drzwi załadowniczych.
- Po zainstalowaniu suszarki połączenia muszą pozostać stabilne. Podczas ustawiania suszarki należy upewnić się, że tylna ściana nie styka się z żadnymi elementami zewnętrznymi (kranem, gniazdem elektrycznym itp.).
- Ustaw suszarkę z co najmniej 1 cm odstępem pomiędzy urządzeniem a krawędziami mebli.
- Suszarka jest przystosowana do pracy w temperaturze od +5°C do +35°C. W przypadku eksploatacji poza tym zakresem temperatur działanie suszarki może zostać zakłócone i może ona ulec uszkodzeniu.
- Suszarka powinna być ustawiona tyłem do ściany.



Nie stawiaj suszarki na przewodzie zasilającym.



Zignoruj to ostrzeżenie, jeśli system produktu nie zawiera R290*. Suszarka jest wyposażona w czynnik chłodniczy R290. R290 jest przyjaznym dla środowiska, ale łatwopalnym gazem chłodniczym. Upewnij się, że wlot powietrza do suszarki jest otwarty i dobrze wentylowany. Źródła ognia należy trzymać z dala od suszarki.

7.2 Usunięcie grupy zabezpieczeń transportowych

Przed pierwszym użyciem produktu należy usunąć zabezpieczenie transportowe.

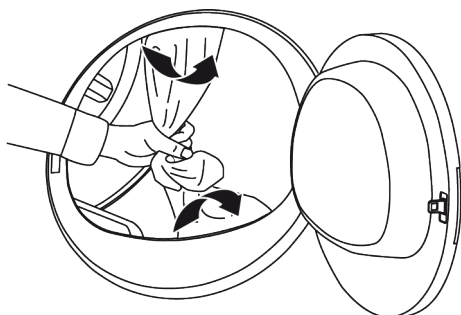

UWAGA: Nie zostawiaj wewnątrz bębna akcesoriów ani żadnych zabezpieczeń transportowych.

7.3 Podłączenie wody

Zamiast okresowo spuszczać wodę zgromadzoną w zbiorniku na wodę, można spuścić ją bezpośrednio za pomocą węża spustowego dostarczonego wraz z suszarką.

Podłączenie węża odprowadzającego wodę

1. Pociągnij za koniec węża podłączonego z tyłu suszarki. Nie używaj żadnych narzędzi do wyjmowania węża.

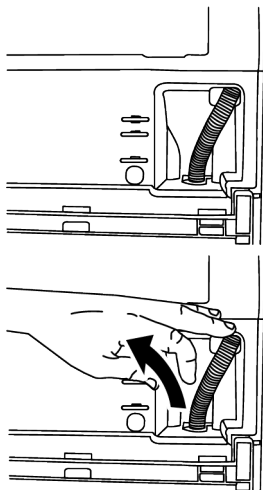

2. Włóż jeden koniec węża odprowadzającego wodę dostarczonego z suszarką w miejsce, z którego usunięto wąż suszarki.



3. Drugi koniec węża odprowadzającego wodę należy podłączyć bezpośrednio do kanalizacji lub zlewu.

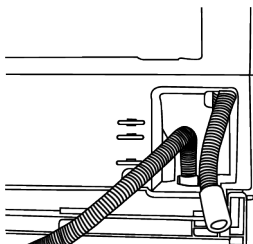



Zamocować wąż odprowadzający wodę na maksymalnej wysokości 80 cm.

Upewnić się, że wąż odprowadzający wodę nie jest zagięty, załamany lub ściśnięty między wylotem a suszarką.

Podłączenie węża powinno być wykonane w taki sposób, aby nie wysuwał się on ze swojego miejsca. Wyciek wody może spowodować uszkodzenie urządzenia.

Nie przedłużaj węża odprowadzającego wodę.

Sprawdź, czy woda przepływa z odpowiednią prędkością. Przewód odpływowy nie powinien być zamknięty ani zatkany.



Jeśli z urządzeniem dostarczany jest pakiet akcesoriów, należy sprawdzić szczegółowe instrukcje.

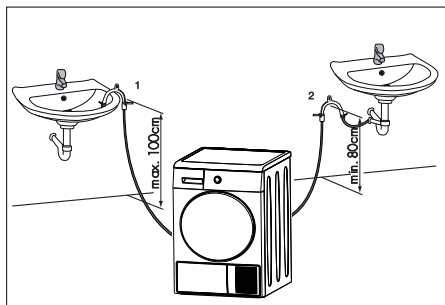

7.4 Regulacja nóżek

Dopóki suszarka nie będzie stała poziomo i stabilnie, należy wyregulować nóżki, obracając je w lewo i w prawo.

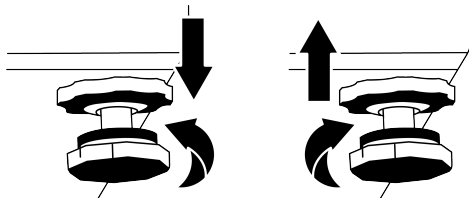

7.5 Przenoszenie suszarki

- Całkowicie spuść wodę z suszarki.

- Jeśli urządzenie jest podłączone przez bezpośrednie odprowadzanie, należy usunąć złącza węży.



Zaleca się, aby suszarka była przenoszona w pozycji pionowej. Jeśli nie można go przenieść w pozycji pionowej, należy go transportować, przechylając w prawą stronę, patrząc od przodu. Przed uruchomieniem suszarki należy odczekać 12 godzin.

7.6 Ostrzeżenia dotyczące hałasu

Podczas pracy produktu od czasu do czasu ze sprężarki może wydobywać się metaliczny dźwięk.

Woda, która gromadzi się podczas pracy produktu, jest pompowana do zbiornika wody. Podczas tej operacji normalne jest słyszenie odgłosów pompowania.

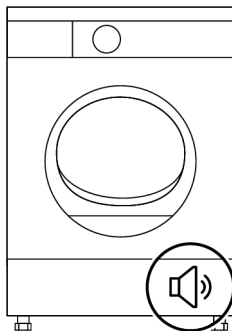

7.7 Wymiana żarówki oświetleniowej

Jeżeli twoja suszarka posiada lampę oświetlenia bębna;

Skonsultuj się z autoryzowanym serwisem w celu wymiany żarówki/LED używanej do oświetlenia suszarki. Żarówka w tym urządzeniu nie jest odpowiednia do oświetlenia domowego. Przeznaczeniem tej lampy jest zapewnienie bezpiecznego załadunku prania do suszarki. Lampy używane w tym urządzeniu powinny być odporne na niesprzyjające warunki fizyczne, takie jak temperatura powyżej 50°C.

8 Przygotowanie



Przeczytaj najpierw "Instrukcję bezpieczeństwa"!

8.1 Pranie nadające się do suszenia w suszarce

Pranie, które nie nadaje się do suszenia w suszarce może zostać uszkodzone oraz może uszkodzić urządzenie podczas suszenia. Postępuj zgodnie z instrukcjami podanymi na metkach suszonego prania. Suszyć tylko pranie oznaczone etykietą „bezpieczne do suszenia w suszarce”, wybierając odpowiednie programy.

8.2 Pranie nieodpowiednie do suszenia w suszarce

- Bielizna z metalowymi wspornikami nie powinna być suszona w suszarce. Jeśli te metalowe wsporniki poluzują się i oderwą od odzieży, mogą uszkodzić urządzenie.
- Delikatne tkaniny haftowane, odzież wełniana i jedwabna, odzież wykonana z delikatnych i cennych tkanin, odzież nieoddychająca i tiulowe zasłony nie powinny być suszone w suszarce.
- Zwróć uwagę na symbole suszenia na etykietce na praniu. Suszyć pranie z etykietą lub symbolem wskazującym, że nadaje się ono do suszenia w suszarce.



Nie można suszyć w suszarce bębnowej



Można suszyć w wysokiej temperaturze



Można suszyć w średniej temperaturze



Można suszyć w niskiej temperaturze



Pranie odpowiednio do suszarki bębnowej

8.3 Przygotowanie prania do suszenia

Przedmioty takie jak monety, części metalowe, igły, gwoździe, śruby, kamienie itp. mogą uszkodzić bęben urządzenia lub spowodować problemy z działaniem. Dlatego należy sprawdzić całe pranie, które będzie ładowane do urządzenia.

- Susz pranie z metalowymi akcesoriami, takimi jak zamki błyskawiczne, odwracając je do środka.

- Zapnij zamki błyskawiczne, haczyki i zastrzaski, zapnij guziki pokrowców, zawiąż pasy tekstylne i pasy fartucha.

8.4 Co robić, aby zaoszczędzić energię

Podczas prania należy używać najwyższego możliwego cyklu wirowania. Dzięki temu możesz skrócić czas suszenia i zmniejszyć zużycie energii. Posortuj pranie według rodzaju i grubości. Susz razem te same rodzaje prania. Na przykład cienkie ręczniki kuchenne i obrusy schną szybciej niż grube ręczniki łazienkowe.

- W celu wyboru programu należy postępować zgodnie z zaleceniami zawartymi w instrukcji obsługi.
- Podczas suszenia nie otwieraj drzwi załadunkowych, chyba że jest to konieczne. Jeśli musisz otworzyć drzwi załadunkowe, nie trzymaj ich otwartych zbyt długo.
- Nie dokładaj mokrego prania podczas pracy suszarki.
- Filtr włókien należy czyścić przed i po każdej sesji suszenia.
- W przypadku modeli z kondensacją należy regularnie czyścić skraplacz, co najmniej raz w miesiącu lub po 30 sesjach suszenia.
- Upewnij się, że filtry są czyste. Szczegółowe informacje znajdują się w części dotyczącej konserwacji i czyszczenia.
- W przypadku modeli z przewodem kominowym należy przestrzegać zasad podłączenia przewodu kominowego określonych w przewodnikach i oczyścić przewód kominowy.
- Podczas sesji suszenia należy odpowiednio wietrzyć pomieszczenie, w którym znajduje się suszarka.
- W modelach z pompą ciepła należy sprawdzać skraplacz co najmniej raz na sześć miesięcy i czyścić go, jeśli jest zabrudzony.

- Jeśli używasz filtra przyjaznego dla środowiska, nie musisz go czyścić po każdym cyklu. Gdy na ekranie zapali się ikona przyjazności dla środowiska, należy wymienić włókninę filtracyjną.

8.5 Prawidłowy ciężar ładunku

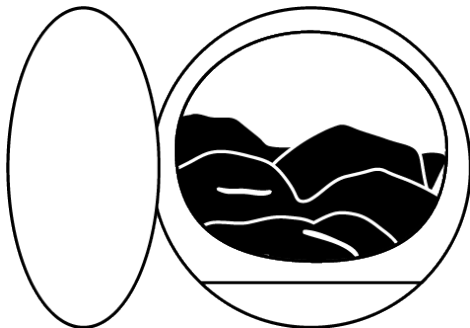

Jeśli pranie w produkcie przekroczy maksymalną ładowność, może on nie działać zgodnie z przeznaczeniem i spowodować szkody materialne lub uszkodzenie produktu. Dla każdego programu należy przestrzegać maksymalnego obciążenia. Poniżej można zobaczyć pranie i jego przybliżoną wagę.

Zestaw poszew na kołdrę: 1000-1500 g

Prześcieradło: 350-500 g

Obrus: 250-700 g

Ręcznik: 350-700 g

Sukienka: 350-500 g

Spodnie dżinsowe: 500-700 g

Koszulka: 125-200 g

Bluzka: 150-250 g

Koszula: 200-300 g





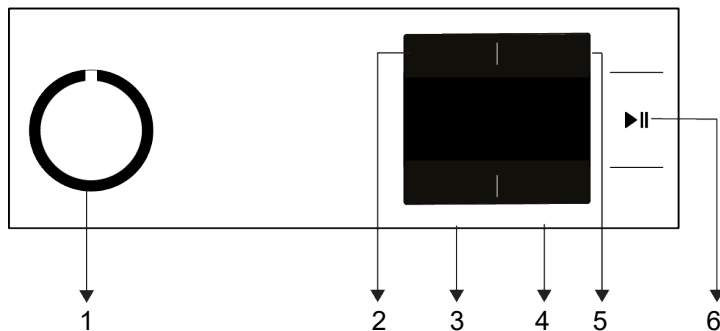





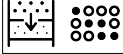







































9 Obsługa urządzenia

9.1 Panel kontrolny



- 1 Przycisk włączania/wyłączania/wyboru programu.
- 2 Przycisk wyboru niskiej temperatury.
- 3 Przycisk wyboru stopień wysuszenia i zapobiegania zagnieciom.
- 4 Przycisk wyboru czasu zakończenia i blokady klawiszy.
- 5 Przycisk wyboru harmonogramu programu i ostrzeżenia dźwiękowego.
- 6 Przycisk Start/Tryb gotowości.

9.2 Symbole

												
Depósito cheio	Limpar o filtro	Gaveta do filtro/Limpar o permutador de calor	Iniciar pausa cancelar	A secar	Alarme	Secagem para engomar	Secagem para guardar	Secagem para guardar +	Secagem extra	Fim		
												
Nível de secura	Luz do tambor	Diariamente	Delicados	Atoalhados	Mix	Sintéticos	Algodão Eco	Algodão Eco	Gangas	Desporto	Têxteis de cama/edredão	
												
Bloqueio crianças	Temperatura baixa	Tempo de secagem	A terminar	Secagem rápida	Ligar/Desligar	WoolProtect	Ventilação	Higiene (Roupa Delicada Bebê+)	Penas	Wifi	Controlo remoto	
												
Expresso	Secagem higiénica	Resfriar higiénico	Nível de vapor	Nível de vapor1	Nível de vapor2	Noite (silencioso)	Exterior	Bluetooth	Secagem Ligeira	Filtro ecológico cheio		
												
Filtro ecológico	Anti-vincos	Camisas	Obrót bębna w odwrotnym kierunku									

9.3 Przygotowanie suszarki

- Podłącz suszarkę.
- Otwórz drzwiczki.

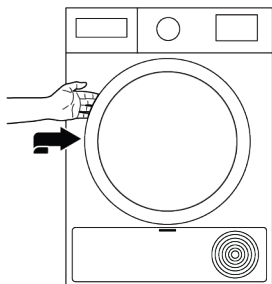

- Umieść pranie w suszarce, nie wpychając go na siłę.

- Popchnij drzwiczki i zamknij je.

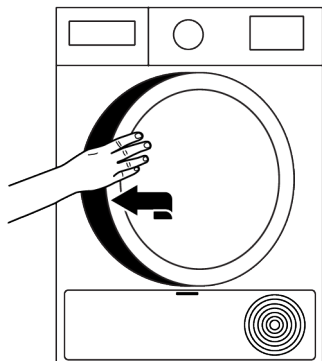

- Upewnij się, że pranie nie jest przytrzaśnięte drzwiczkami.
- Nie zamykaj drzwi ładunkowych na siłę.
- Wybierz żądany program za pomocą przycisku Włącz/Wyłącz/Wybór programu, a urządzenie włączy się.
- Wybór programu za pomocą przycisku Włącz/Wyłącz/Wybór programu nie oznacza, że program zostanie uruchomiony. Naciśnij przycisk Start/Tryb gotowości, aby uruchomić program.

9.4 Wykres wyboru programu i zużycia energii

Programy	Nazwa programu	Pojemność (kg)	Prędkość wirowania pralki (obr./min.)	Czas suszenia (min.)
Bawełna	Program ten umożliwia suszenie tkanin bawełnianych odpornych na wysoką temperaturę. Należy wybrać ustawienie suszenia odpowiednie dla tkaniny.	7	1000	195
Bawełna Eco	Suszy jednowarstwowe, codzienne bawełniane tkaniny w najbardziej ekonomiczny sposób.	7	1000	174
Bawełna, prasowanie	Jednowarstwowe, codzienne używane tekstylia bawełniane są suszone jako lekko wilgotne, gotowe do prasowania.	7	1000	140
Syntetyki	Za pomocą tego programu można suszyć wszystkie tkaniny syntetyczne. Należy wybrać ustawienie suszenia odpowiednie dla pożądanego poziomu wysuszenia.	4	800	75
Mix	Używaj go do suszenia białej syntetycznej i bawełnianej, która nie farbuję. Program ten umożliwia suszenie odzieży sportowej i fitness.	4	1000	125
Ręczniki	Służy do suszenia ręczników, takich jak ręczniki kuchenne, ręczniki do rąk i szlafroki.	5	1000	170
Outdoor / Sport	W tym programie można suszyć wielowarstwowe i wodoodporne/wiatroszczelne funkcjonalne produkty tekstylne wykonane z tkanin syntetycznych, bawełnianych lub mieszanych używanych do aktywności na świeżym powietrzu i sportów na świeżym powietrzu.	2	1000	130
Odswieżanie	Wykonuje 10 - 160-minutowe przewietrzanie bez stosowania gorącego powietrza. Za pomocą tego programu możesz przewietrzyć ubrania z bawełny i lnu, które były schowane przez dłuższy czas, dzięki czemu pozbędziesz się przykrego zapachu.	-	-	-
Programy czasowe	Aby uzyskać pożądaną stopień wysuszenia w niskiej temperaturze, możesz dokonać wyboru spośród programów czasowych w zakresie od 10 do 160 minut. W programie tym suszarka pracuje przez nastawiony czas, niezależnie od stopnia wysuszenia prania.	-	-	-

Delikatne	W niskich temperaturach można suszyć delikatne ubrania nadające się do suszenia lub ubrania zalecane do prania ręcznego (jedwabne bluzki, cienka bielizna itp.).	2	1200	45
Pościel	Susz 1 bawełniany lub syntetyczny zestaw pościelowy, zapinając guzik/zamek błyskawiczny.	2	1000	121
Puchowe	Odwróć ubrania, takie jak puchowe płaszcze, kurtki na lewą stronę do suszenia.	-	800	119
Jeans	Służy do suszenia odzieży dżinsowej odwirowanej z dużą prędkością w pralce.	4	1200	130
Koszule	Suszy koszule i delikatną odzież, powodując mniej zagnieceń i ułatwiając prasowanie.	1,5	1200	50
Suszenie higieniczne	Jest to program, w którym można suszyć wyprane produkty tekstylne, którym chce się zapewnić dodatkową higienę (ubranka dziecięce, bielizna, ręczniki itp.). Zapewnia wysoką higienę tekstyliów dzięki efektowi wysokiej temperatury.	5	800	185
Szybkie	Użyj tego programu, aby przygotować 2 koszule do prasowania.	0,5	1200	30
Wartości zużycia energii				
Programy	Pojemność (kg)	Prędkość wirowania pralki (obr./min.)	Szacowana pozostała wilgotność	Wartość zużycia energii kWh
Bawełna Eco*	7	1000	60%	1,61
Bawełna, prasowanie	7	1000	60%	1,40
Włókna syntetyczne, bez prasowania	4	800	40%	0,70
	„Program ekonomicznego suszenia bawełny” to standardowy program suszenia, który może być stosowany przy pełnym lub połowicznym załadunku i w przypadku którego informacje są podane na etykiecie produktu lub na paragonie. Ten program jest najbardziej wydajny pod względem zużycia energii do suszenia normalnych mokrych ładunków bawełny.			
*Program normy etykiety energetycznej EN 61121 Wszystkie wartości w tabeli zostały określone zgodnie z normą EN 61121. Wartości zużycia mogą różnić się od wartości podanych w tabeli w zależności od rodzaju prania, prędkości wirowania, warunków otoczenia i poziomów napięcia.				

9.5 Funkcje pomocnicze



Allergy UK jest znakiem towarowym British Allergy Foundation. Świadectwo jakości zostało stworzone, aby wskazać osobom, które proszą o radę, że produkt znacznie zmniejsza ilość alergenów w środowisku, w którym przebywają osoby uczulone lub produkt ogranicza/zmniejsza/eliminuje alergeny. Jego celem jest dostarczenie dowodów na to, że produkty zostały naukowo przetestowane lub przeanalizowane w celu uzyskania wymiernych rezultatów.

Stopień wysuszenia

Przycisk stopnia wysuszenia służy do regulacji żądanego poziomu wysuszenia. Czas trwania programu może różnić się w zależności od dokonanej decyzji.



Funkcję tę można aktywować tylko przed uruchomieniem programu.

Ochrona przez zagnieceniami

Funkcję zapobiegania zmarszczkom można włączyć lub wyłączyć, naciskając przycisk czasu zakończenia przez 3 sekundy. Jeśli pranie nie zostanie wyjęte natychmiast po zakończeniu programu, można użyć funkcji „Zapobieganie zagnieceniom”, aby zapobiec zagnieceniom prania.

Sygnal dźwiękowy

Suszarka wyda sygnał dźwiękowy po zakończeniu programu. Naciśnij przycisk „Sygnal dźwiękowy”, jeśli chcesz wyłączyć sygnał dźwiękowy. Po naciśnięciu przycisku sygnału dźwiękowego lampka gaśnie i sygnał dźwiękowy nie włącza się po zakończeniu programu.



Funkcję tę można wybrać przed rozpoczęciem programu lub po jego rozpoczęciu.

Niska temperatura

Funkcję tę można aktywować tylko przed uruchomieniem programu. Jeśli chcesz uzyskać pranie w niższej temperaturze, możesz aktywować tę funkcję. Po aktywacji program zostanie przedłużony.

Godzina wyłączenia

Funkcja czasu zakończenia umożliwia opóźnienie czasu zakończenia pracy programu do 24 godzin.

1. Otwórz drzwiczki bębna i włóż pranie.
2. Wybierz program suszenia.
3. Naciśnij przycisk wyboru czasu zakończenia i ustaw czas opóźnienia według życzenia. Uruchomi się LED czasu zakończenia (Gdy wciśniesz i przytrzymasz przycisk, czas zakończenia będzie przesuwał się bez przerwy).
4. Naciśnij przycisk start/pauza. Rozpocznie się odliczanie czasu zakończenia. Symbol „:” na środku wyświetlanego czasu opóźnienia zacznie migać.



Możesz wkładać i wyjmować pranie przez czas zakończenia. Wyświetlany czas stanowi sumę standardowego czasu suszenia oraz czasu zakończenia. LED czasu zakończenia wyłączy się po zakończeniu odliczania, rozpocznie się suszenie oraz zaświeci się LED suszenia.

Zmiana czasu zakończenia

Jeśli chcesz zmienić czas opóźnienia podczas odliczania:

1. Anuluj program, obracając przycisk Włącz/Wyłącz/Wybór programu po naciśnięciu przycisku Rozpocznij/Wstrzymaj.
2. Wybierz żądany program i powtórz proces wyboru czasu zakończenia.

Anulowanie funkcji czasu zakończenia

Jeśli chcesz anulować odliczanie czasu zakończenia i rozpuścić program od razu:

1. Anuluj program, obracając przycisk Włącz/Wyłącz/Wybór programu po naciśnięciu przycisku Rozpocznij/Wstrzymaj.
2. Wybierz żądany program i naciśnij przycisk Start/Tryb gotowości.



Po włączeniu funkcji czasu zakończenia w suszarce urządzenie obraca się okresowo, aby zapobiec powstawaniu zagnieień i nieprzyjemnego zapachu wilgoci.

W fazie zapobiegania zagnieciom aktywowane będzie tylko zasilanie silnika. Ponadto, jeśli nie otworzysz pokrywy urządzenia ani nie wykonasz żadnych interwencji, funkcja zapobiegania zagnieciom zostanie aktywowana po zakończeniu programu.

9.6 Wskaźniki ostrzegawcze



Wskaźniki ostrzeżenia mogą się różnić w zależności od modelu suszarki.

Czyszczenie filtra

Po zakończeniu programu uruchamia się symbol ostrzegawczy czyszczenia filtra.

Zbiornik wody

Jeśli zbiornik wody napełni się podczas kontynuowania programu, wskaźnik ostrzegawczy zacznie migać, a urządzenie przejdzie w tryb gotowości. W takim wypadku należy wyłączyć wodę ze zbiornika i ponownie uruchomić program, naciskając przycisk Start/Tryb gotowości. Wskaźnik ostrzeżenia wyłączy się, a program zostanie wznowiony.

Czyszczenie szuflady filtra/wymiennika ciepła

Symbol ostrzegawczy miga okresowo w celu przypomnienia o konieczności oczyszczenia szuflady filtra.

9.7 Uruchomienie programu

Naciśnij przycisk Start/Tryb gotowości, aby uruchomić program.

Wskaźniki Start/Tryb gotowości i Suszenia włączają się, aby pokazać, że program został uruchomiony.

9.8 Blokada klawiszy

Suszarka posiada blokadę klawiszy, która zapobiega zakłóceniu przebiegu programu w przypadku naciśnięcia przycisków podczas trwania programu. Gdy blokada klawiszy jest aktywna, wszystkie przyciski na panelu z wyjątkiem przycisku Włącz/Wyłącz/Wybór programu są nieaktywne.

1. Naciśnij i przytrzymaj przez 3 sekundy przycisk Czasu zakończenia, aby aktywować blokadę rodzicielską.
2. Gdy blokada klawiszy jest aktywna, na ekranie włącza się wskaźnik ostrzegawczy blokady klawiszy.

Gdy blokada klawiszy jest aktywna;

Gdy suszarka działa lub znajduje się w stanie gotowości, symbole wskaźników nie zmieniają się po zmianie położenia przycisku wyboru programu.

1. Blokada klawiszy musi być wyłączona, aby móc uruchomić nowy program po zakończeniu bieżącego programu lub aby móc ingerować w bieżący program.
2. Aby dezaktywować blokadę klawiszy, należy ponownie nacisnąć ten sam przycisk na 3 sekundy.



Gdy suszarka jest używana i blokada przed dziećmi jest aktywna, po przekręceniu przycisku wyboru programu słychać podwójny sygnał dźwiękowy. Jeśli blokada klawiszy zostanie wyłączona przed przywróceniem przycisku wyboru programu do pierwotnego położenia, program zostanie przerwany, ponieważ przycisk wyboru programu zostanie przesunięty.

9.9 Zmiana programu po jego uruchomieniu

Możesz zmienić wybrany wcześniej program suszenia prania na inny po rozpoczęciu pracy urządzenia..

1. Na przykład obróć przycisk Włącz/Wyłącz/Wyбір programu, aby wybrać program Ekstra suche, aby wybrać program Ekstra suche zamiast Suszenie do prania po naciśnięciu przycisku wyboru Start/Tryb gotowości.
2. Naciśnij przycisk Start/Tryb gotowości, aby uruchomić program.

Wkładanie i wyjmowanie ubrań w trybie gotowości

Jeśli chcesz włożyć do suszarki lub wyjąć z niej ubrania po rozpoczęciu programu suszenia:

1. Naciśnij przycisk Start/Tryb gotowości, aby przełączyć suszarkę w tryb gotowości. Proces suszenia zostanie zatrzymany.
2. Otwórz drzwiczki załadunkowe w trybie gotowości i zamknij je po wyjęciu lub dodaniu prania.
3. Naciśnij przycisk Start/Tryb gotowości, aby uruchomić program.



Wkładanie prania po rozpoczęciu czynności suszenia może doprowadzić do wymieszania się suchego prania wewnątrz urządzenia z mokrym praniem, czego skutkiem może być jego wilgotność po zakończeniu programu.

Wkładanie lub wyjmowanie prania w trakcie suszenia może być dokonywane dowolną ilość razy. Jednakże operacja ta nieustannie zakłóca proces suszenia, doprowadzając tym samym do wydłużenia trwania programu oraz wzrostu zużycia energii. W związku z tym zaleca się wkładać pranie przed rozpoczęciem programu. Jeśli nowy program zostanie wybrany poprzez obrócenie przycisku wyboru programu, gdy suszarka znajduje się w trybie gotowości, uruchomiony program zostanie zakończony.



Nie dotykaj wewnętrznej powierzchni bębna suszarki podczas wkładania lub wyjmowania prania po rozpoczęciu pracy suszarki. Powierzchnia bębna jest gorąca.

9.10 Anulowanie programu

Jeśli chcesz anulować program i zakończyć operację suszenia z jakiegokolwiek powodu po uruchomieniu suszarki, obróć przycisk Włącz/Wyłącz/Wyбір programu po naciśnięciu przycisku wyboru Start/Tryb gotowości, a program zostanie zakończony.



Wnętrze suszarki będzie skrajnie gorące po anulowaniu programu w trakcie działania urządzenia, dlatego należy uruchomić program odświeżania, aby pozwolić urządzeniu ostygnąć.

9.11 Koniec programu

Po zakończeniu programu na wskaźniku kontynuacji programu zapalają się LED ostrzeżenia o zakończeniu/zapobieganiu

zagnieceniom i ostrzeżenia o czyszczeniu filtra włókien. Można otworzyć drzwiczki, a suszarka jest gotowa do ponownego uruchomienia.

Aby wyłączyć suszarkę, obróć przycisk Włącz/Wyłącz/Wybór programu do pozycji Wł./Wył.

i Jeśli tryb zapobiegania zagnieceniom jest aktywny, a pranie nie zostanie wyjęte po zakończeniu programu, funkcja zapobiegania zagnieceniom zostanie aktywowana na 2 godziny, aby zapobiec zagnieceniom prania wewnątrz urządzenia. Program obraca pranie w 10-minutowych odstępach, aby zapobiec jego zagnieceniu.

9.12 Funkcja zapachu

Jeśli suszarka jest wyposażona w funkcję usuwania zapachów, należy zapoznać się z instrukcją obsługi ProScent, aby móc korzystać z tej funkcji.

10 Konserwacja i czyszczenie

! Przeczytaj najpierw "Instrukcję bezpieczeństwa"!

Regularne czyszczenie wydłuża żywotność produktu i zmniejsza liczbę typowych problemów.

10.1 Filtry włókien (wewnętrzne i zewnętrzne)/Czyszczenie wewnętrznej powierzchni drzwi załadunkowych

Włosy i włókna, które są oddzielane od prania podczas procesu suszenia, są zbierane przez filtr włókien.

Po każdym cyklu suszenia należy wycisnąć filtr włókien i wewnętrzną powierzchnię drzwiczek załadunkowych.

UWAGA: Suszarka posiada 2 filtry włókien, z których jeden umieszczony jest wewnątrz drugiego. Nie wolno używać produktu bez filtrów włókien.

Czyszczenie filtrów włókien:

1. Otwórz drzwiczki.
2. Przytrzymaj pierwszą część (filtr wewnętrzny) dwuczęściowego filtra włókien i wyjmij ją, pociągając do góry.

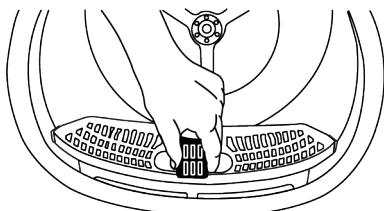

3. Zdejmij drugą część (filtr zewnętrzny), pociągając ją do góry.

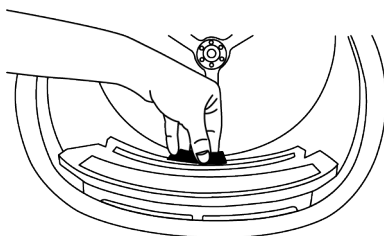

i Upewnij się, że włosy, włókna i waciki nie wpadają do otwartej szczeliny, w której zainstalowane są filtry.

4. Otwórz oba filtry włókien (zewnętrzny i wewnętrzny) i usuń włókna rękami lub szczotką na deflektorze powietrza. Włosy w filtrach można również wycisnąć odkurzaczem.

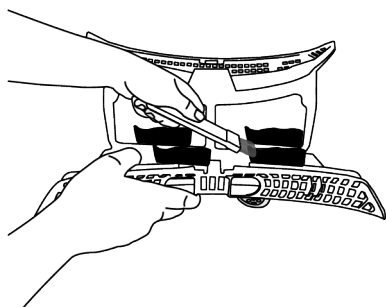
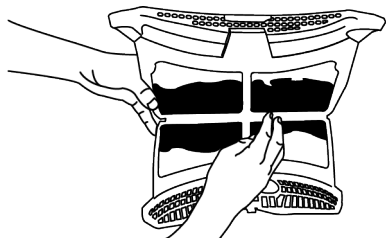
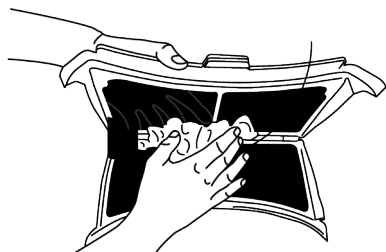

5. Wyczyścić oba filtry pod bieżącą wodą w kierunku odwrotnym do kierunku gromadzenia się włókien za pomocą dłoni lub miękkiej szczotki. Wysuszyć filtry przed umieszczeniem ich z powrotem.

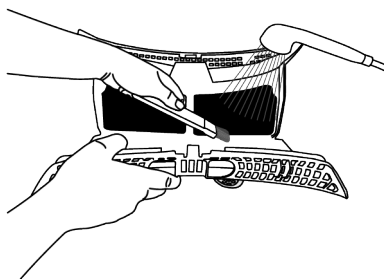
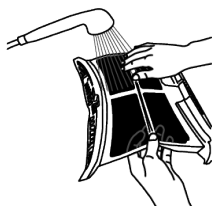
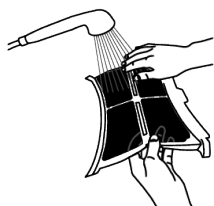

6. Załóż filtry włókien jeden na drugim i umieść je z powrotem na swoich miejscach.

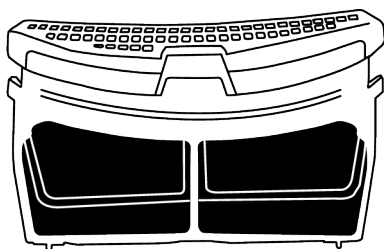

7. Wyczyścić wszystkie wewnętrzne powierzchnie drzwiczek załadunkowych i ich uszczelki za pomocą miękkiej, wilgotnej szmatki lub szczotki na deflektorze powietrza.

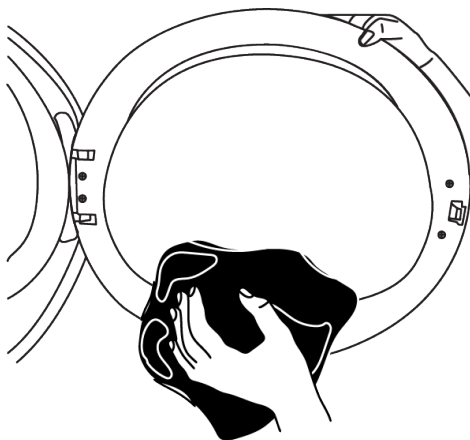

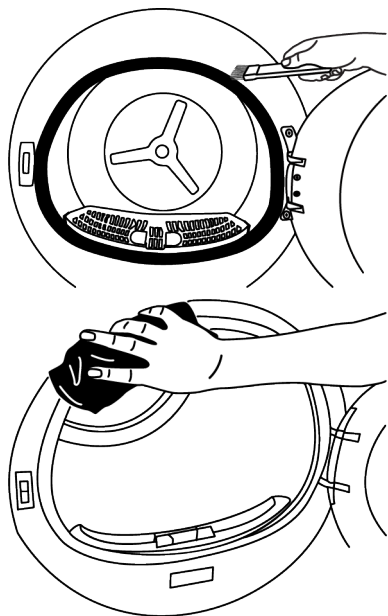

10.2 Czyszczenie czujników

Czujnik temperatury wykrywa, czy pranie jest suche, czy nie.

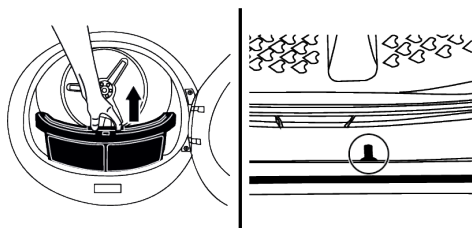

Aby wyczyścić czujnik:

1. Otwórz drzwi załadunkowe suszarki.
2. Wyciągnij filtr włókien do góry.
3. Jeśli na czujniku nagromadziły się kłaczkę, wyczyść czujnik ręką.
4. Do czyszczenia metalowych powierzchni czujnika nie należy używać metalowych narzędzi.



Do czyszczenia metalowych powierzchni czujnika nie należy używać metalowych narzędzi.



Ze względu na zagrożenie pożarem i wybuchem do czyszczenia czujników nie należy używać roztworów, środków czyszczących ani podobnych materiałów.

10.3 Opróżnianie zbiornika wody

Podczas suszenia wilgoć jest usuwana z prania i skraplana, a następnie gromadzi się w zbiorniku na wodę. Opróżnij zbiornik na wodę po każdym suszeniu.



Woda skondensowana nie jest wodą pitną!
Nigdy nie wyjmuj zbiornika wody, gdy program jest uruchomiony!

Jeśli zapomnisz opróżnić zbiornik wody, podczas następných sesji suszenia urządzenie przestanie działać, gdy zbiornik wody całkowicie się napełni, a ikona ostrzegawcza zbiornika wody będzie migać. W takim przypadku należy opróżnić zbiornik wody i kontynuować suszenie, naciskając przycisk Start/Tryb gotowości.

Aby opróżnić zbiornik na wodę:

1. Wyciągnij ostrożnie zbiornik na wodę z szuflady.

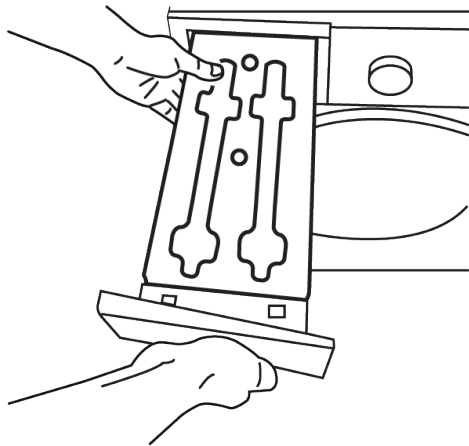

2. Wylej wodę ze zbiornika.

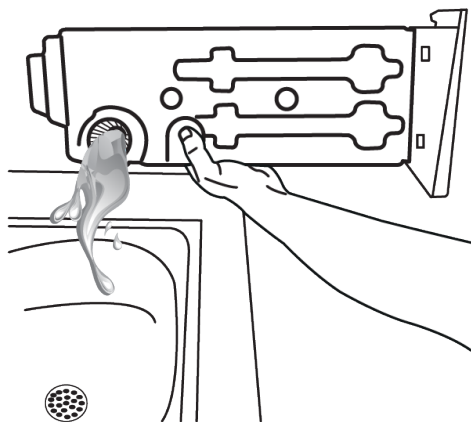

3. Jeśli w lejku zbiornika wody nagromadzą się włókna, należy je usunąć pod bieżącą wodą.
4. Włóż zbiornik na wodę z powrotem.

i W przypadku korzystania z opcji bezpośredniego opróżniania, nie jest wymagane opróżnianie zbiornika na wodę.

10.4 Czyszczenie skraplacza

Włosy i włókna, które nie zostały zebrane przez filtr włókien, gromadzą się na metalowej powierzchni skraplacza za deflektorem powietrza. Włókna te powinny być regularnie usuwane.

Jeśli ikona czyszczenia skraplacza miga, sprawdź metalową powierzchnię. Usuń włókna, jeśli są. Należy sprawdzać skraplacz co najmniej raz na 6 miesięcy.

1. Otwórz dolną osłonę, pociągając za jej uchwyt.

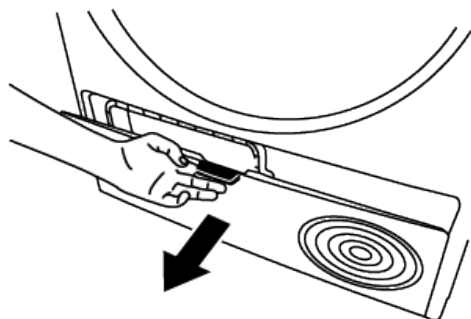

2. Przesuń zatrzaski, aby otworzyć pokrywę.

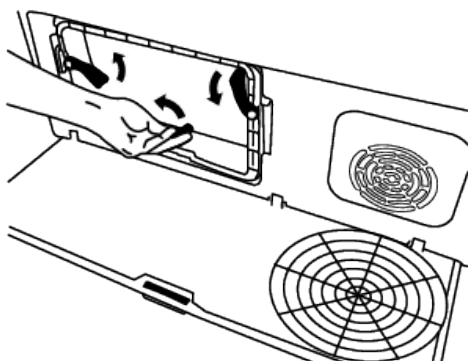

3. Pociągnij szczotkę w lewo i wyjmij ją. Można użyć szczotki do czyszczenia włókien nagromadzonych na filtrze, metalowej powierzchni skraplacza i drzwiczkach załadunkowych.

i Szczotka do czyszczenia znajduje się w torbie ręcznej. Szczotkę można wyjąć z ręcznej torby i włożyć na swoje miejsce na deflektorze powietrza, aby ją przechowywać.

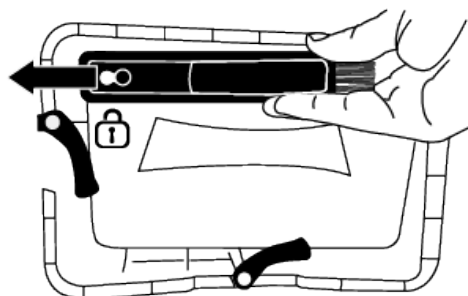

Wyczyść włókna na metalowej powierzchni skraplacza wilgotną szmatką lub szczotką na deflektorze powietrza w kierunku góra-dół. Nie czyścić w kierunku lewo-prawo, ponieważ spowoduje to uszkodzenie metalowych płytek skraplacza.

Do czyszczenia można również użyć odkurzacza ze szczotką. Jeśli odkurzacz nie jest wyposażony w szczotkę, nie zaleca się używania go do czyszczenia skraplacza

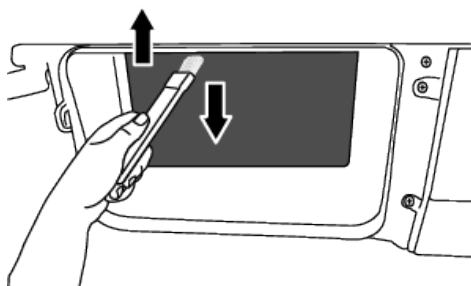
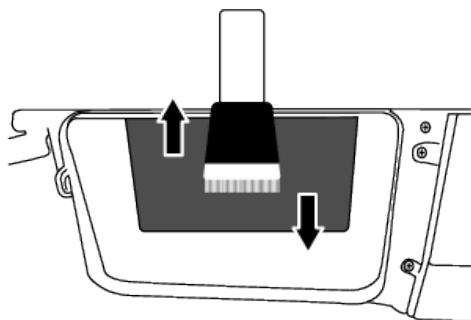

Po oczyszczeniu filtra, drzwiczek i skraplacza, przeciągnij szczotkę w prawo i zablokuj ją na swoim miejscu.

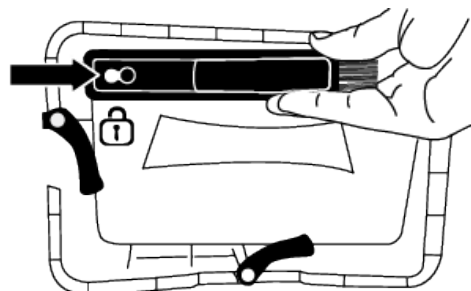

Po zakończeniu procesu czyszczenia umieść pokrywę deflektora powietrza na swoim miejscu, zamknij zatrzaski, przesuwając je i zamknij dolną osłonę.

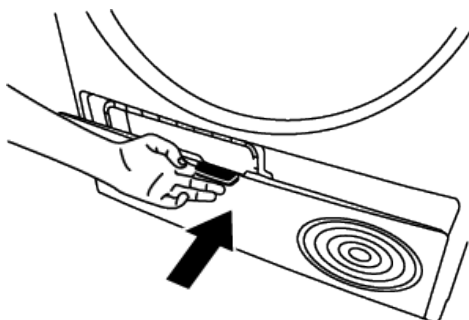

UWAGA: Dopuszczalne jest czyszczenie ręczne pod warunkiem, że założysz rękawice ochronne. Nie próbuj czyścić urządzenia gołymi rękoma. Żebra skraplacza mogą uszkodzić dłoń. Czyszczenie w kierunku lewo-prawo może uszkodzić żebra skraplacza. Może to doprowadzić do problemów z suszeniem.

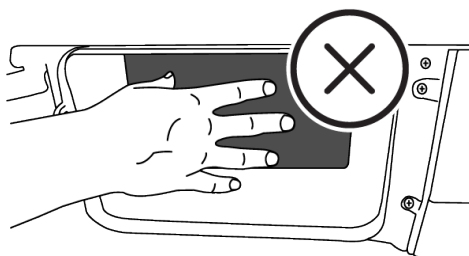

i Po zdjęciu osłony deflektora powietrza normalnym zjawiskiem jest obecność wody w plastikowej części przed skraplaczem.

Jeśli zauważysz nagromadzenie włókien na pokrywie wentylatora i dolnej osłonie, usuń je szmatką.

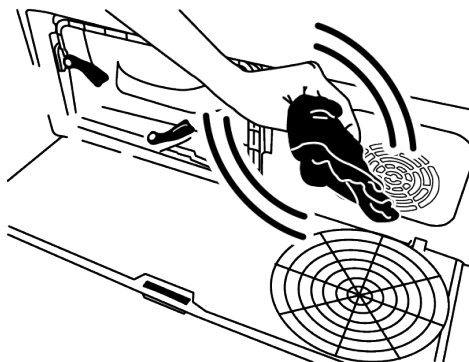

Nie należy kłaść nic ciężkiego na dolnej osłonie, gdy jest ona otwarta.

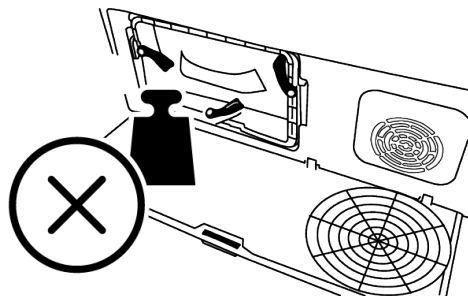

Do czyszczenia bębna nie należy używać materiałów ściernych ani wełny stalowej.

11 Rozwiązywanie problemów

Suszenie trwa zbyt długo.

- Pory filtra włókien (wewnętrznego i zewnętrznego) mogą być zatkane. >>> Umyć filtry włókien ciepłą wodą i wysuszyć.
- Przednia część skraplacza może być zatkana. >>> Wyczyścić przednią stronę skraplacza.
- Kratki wentylacyjne z przodu urządzenia mogą być zamknięte. >>> Usunąć wszelkie przedmioty znajdujące się przed kratkami wentylacyjnymi, które blokują wentylację.
- Wentylacja może być niewystarczająca, ponieważ obszar, w którym zainstalowano urządzenie, jest zbyt mały. >>> Otwórz drzwi lub okna, aby zapobiec nadmiernej temperaturze w pomieszczeniu.
- Jeśli w urządzeniu znajduje się czujnik wilgotności, mogła się na nim nagromadzić warstwa kamienia wapiennego. >>> Wyczyść czujnik wilgotności.
- Mogła zostać załadowana zbyt duża ilość prania. >>> Nie należy nadmiernie obciążać suszarki.
- Pranie mogło nie zostać odpowiednio odwirowane. >>> Wykonaj wirowanie z większą prędkością.

Po wysuszeniu ubrania są wilgotne.

- Mógł zostać użyty program nieodpowiedni dla danego rodzaju prania.>>> Sprawdź metki na ubraniach i wybierz

program odpowiedni dla danego rodzaju ubrań lub użyj dodatkowych programów czasowych.

- Pory filtra włókien (wewnętrznego i zewnętrznego) mogą być zatkane. >>> Wypłucz filtry ciepłą wodą i osusz.
- Przednia część skraplacza może być zatkana. >>> Wyczyścić przednią stronę skraplacza.
- Mogła zostać załadowana zbyt duża ilość prania. >>> Nie należy nadmiernie obciążać suszarki.
- Pranie mogło nie zostać odpowiednio odwirowane. >>> Wykonaj wirowanie z większą prędkością.

Suszarka nie włącza się lub nie można uruchomić programu. Suszarka nie działa po skonfigurowaniu.

- Wtyczka zasilania może być odłączona. >>> Upewnij się, że wtyczka zasilania jest podłączona.
- Drzwiczki mogą być otwarte. >>> Upewnij się, że drzwiczki załadunkowe są dokładnie zamknięte.
- Program mógł nie zostać ustawiony lub przycisk Start/Tryb gotowości nie został naciśnięty. >>> Upewnij się, że program jest ustawiony i suszarka nie znajduje się w trybie gotowości.
- Mogła zostać włączona blokada klawiszy. >>> Wyłącz blokadę klawiszy.

Program został przerwany bez powodu.

- Drzwi załadunkowe mogą nie być prawidłowo zamknięte. >>> Upewnij się, że drzwiczki załadunkowe są dokładnie zamknięte.
- Mogła wystąpić awaria zasilania. >>> Naciśnij przycisk Start/Tryb gotowości/Anuluj, aby uruchomić program.
- Zbiornik na wodę może być pełny. >>> Opróżnij zbiornik na wodę.

Ubrania skurczyły się, są sztywne lub uszkodzone.

- Może zostać użyty program nieodpowiedni dla tego typu prania. >>> Sprawdź metki na ubraniach i wybierz program odpowiedni dla tych ubrań.

Woda cieknie z drzwiczek suszarki.

- Włókna mogły zebrać się na wewnętrznych powierzchniach drzwi załadunkowych i na powierzchniach uszczelki drzwi załadunkowych. >>> Wyczyść wewnętrzne powierzchnie drzwiczek i uszczelki.

Drzwiczki otwierają się same.

- Drzwi załadunkowe mogą nie być prawidłowo zamknięte. >>> Dociśnij drzwiczki, aż usłyszysz dźwięk zamykania.

Świeci się/miga symbol zbiornika wody.

- Zbiornik na wodę może być pełny. >>> Opróżnij zbiornik na wodę.
- Wąż odprowadzający wodę mógł się zagiąć. >>> Jeśli produkt jest podłączony bezpośrednio do odpływu wody, należy sprawdzić wąż odprowadzający wodę.

Oświetlenie wewnątrz suszarki nie włącza się (w modelach z lampą).

- Suszarka mogła nie zostać włączona przyciskiem Wł./Wył. >>> Sprawdź, czy suszarka jest włączona.
- Żarówka może być spalona. >>> Skontaktuj się z autoryzowanym serwisem w celu wymiany lampy

Świeci się ikona lub kontrolka Zapobiegania zagnieceniom.

- Można aktywować program Zapobiegania zagnieceniom, który zapobiega zagniataniu się prania w suszarce. Wyłącz suszarkę i wyjmij pranie.

Świeci się ikona czyszczenia filtra włókien

- Filtr włókien (wewnętrzny i zewnętrzny) może być brudny. >>> Wypłucz filtry ciepłą wodą i osusz.
- W porach filtra włókien może tworzyć się warstwa, która prowadzi do zatykania. >>> Wypłucz filtry ciepłą wodą i osusz.
- W porach filtra włókien (wewnętrznego i zewnętrznego) może tworzyć się warstwa, która prowadzi do zatykania. Umyć filtry ciepłą wodą i wysuszyć.
- Nie można włożyć filtrów włókien. >>> Włóż filtry wewnętrzne i zewnętrzne na swoje miejsce.
- Przyjazna dla środowiska tkanina filtracyjna może nie być zainstalowana na plastikowej części, a przednia część skraplacza może być zatkana. >>> Zainstaluj przyjazny dla środowiska filtr na plastikowej części i umieść go w obudowie filtra.
- Filtr przyjazny dla środowiska mógł nie zostać wymieniony, mimo że świeci się symbol ostrzegawczy. >>> Wymień filtr.

Urządzenie emituje ostrzeżenie dźwiękowe.

- Nie można włożyć filtrów włókien. >>> Włóż filtry wewnętrzne i zewnętrzne na swoje miejsce.
- Filtry urządzenia mogły nie zostać zainstalowane. >>> Zainstaluj filtry włókien (wewnętrzne i zewnętrzne) lub filtr przyjazny dla środowiska w ich obudowie.

Miga ikona ostrzegawcza skraplacza.

- Przednia strona skraplacza może być zatkana włóknami. >>> Wyczyść przednią stronę skraplacza.
- Nie można włożyć filtrów włókien. >>> Włóż filtry wewnętrzne i zewnętrzne na swoje miejsce.

Oświetlenie wewnątrz suszarki włącza się (w modelach z lampą).

- Włącza się światło jeśli suszarka jest podłączona do gniazdka, naciśnięty jest przycisk Wł./Wył. i są otwarte drzwiczki. >>> Odłącz suszarkę lub ustaw przycisk Wł./Wył. w pozycji Wył.

Symbol pary miga (w produktach z funkcją pary).

- W urządzeniu może być za mało wody dla danego programu. >>> Uruchom program bez funkcji cyklu pary.

Programy Pary nie uruchamiają się. (w produktach z funkcją pary)

- W urządzeniu może być za mało wody dla danego programu >>> Uruchom program bez funkcji cyklu parowego.

Poziom zagniecenie nie zmniejsza się w programie zapobiegającym zagnieceniu (w produktach z funkcją pary)

- Ilość prania może być wyższa niż zalecana. >>> Załaduj żądaną ilość prania.
- Czas aplikacji pary może być niski. >>> Wybierz dłuższy czas działania pary.
- Po zakończeniu programu pranie mogło pozostać w suszarce przez długi czas. >>>Po zakończeniu programu natychmiast wyjmij pranie i rozwiś je.

Zapach prania nie zmniejsza się w programie dezodoryzacji (w produktach z funkcją dezodoryzacji).

- Ilość prania może być wyższa niż zalecana. >>> Załaduj żądaną ilość prania.
- Czas aplikacji pary może być niski. >>> Wybierz dłuższy czas działania pary

Ikona Wi-Fi miga (w przypadku modeli z funkcją HomeWhiz).

Produkt może nie być połączony z siecią bezprzewodową. >>>Połącz się z siecią zgodnie z instrukcjami. Może występować problem w sieci, do której podłączony jest produkt. >>>Sprawdź to. Produkt może nie łączyć się z siecią z powodu bliskości.

Jeśli na ekranie pojawi się komunikat „F L t”, wykonaj poniższe czynności.

- Filtry mogą być zabrudzone. >>> Wyczyść filtr wewnętrzny i zewnętrzny lub wymień filtr przyjazny dla środowiska.
- W obszarze drzwiczek, jeśli używasz wewnętrznych i zewnętrznych podwójnych filtrów. >>> Upewnij się, że oba filtry są zainstalowane.

- Jeśli korzystasz z funkcji filtra przyjaznego dla środowiska, upewnij się, że tkanina filtracyjna jest przymocowana do plastikowej części. >>>Włóż tkaninę filtracyjną do plastikowej części, jeśli nie jest włożona.
- Przednia część skraplacza może być zabrudzona. >>> Otwórz i sprawdź obszar dolnej osłony i upewnij się, że jest czysta.
- Sprawdź sekcję Konserwacja i czyszczenie.



Jeśli problem nie zniknie po wykonaniu instrukcji podanych w tym rozdziale, skontaktuj się ze sprzedawcą lub autoryzowanym serwisem. Nigdy nie próbuj samodzielnie naprawić urządzenia.



Jeśli wystąpi problem z jakąkolwiek częścią urządzenia, można zażądać jej wymiany, kontaktując się z najbliższym autoryzowanym serwisem i podając numer modelu urządzenia.

12 Kupon z informacjami o produkcji

Jest on zgodny z rozporządzeniem Komisji (UE) nr 392/2012.		
Nazwa dostawcy lub znak firmowy	BEKO	
Nazwa modelu	7188304060 - BM3T37239WAR / 7188304040 - BM3T37239WBPB	
Normalna pojemność (kg)	7.0	
Typ suszarki	Z przewodem komi- nowym	-
	Ze skrapla- czem	.
Klasa efektywności energetycznej (1)	A++	
Roczne zużycie energii (kWh) (2)	199.4	
Typ sterowania	Automatycz- na	.
	Instrukcja obsługi	-
Zużycie energii (kWh) w standardowym programie dla bawełny przy pełnym załadunku	1,61	
Zużycie energii (kWh) w standardowym programie dla bawełny przy częściowym załadunku	0,93	
Zużycie energii w „trybie zamkniętym” PO (W)	0,50	
Zużycie energii w trybie „Wi.” P L (W)	1,00	
Czas trwania trybu „Wi.” (min.)	30	
Standardowy program Bawełna (3)	.	
Czas trwania standardowego programu dla bawełny przy pełnym obciążeniu, Tdry (min.)	174	
Czas trwania standardowego programu dla bawełny przy częściowym obciążeniu, Tdry 1/2 (min.)	104	
Ważony czas trwania standardowego programu dla bawełny przy częściowym i pełnym obciążeniu (T t)	134	
Klasa wydajności kondensacji (4)	B	
Średnia wydajność kondensacji standardowego programu dla bawełny przy pełnym obciążeniu, Cdry	88%	
Średnia wydajność kondensacji standardowego programu dla bawełny przy częściowym obciążeniu, C dry1/2	88%	
Ważona wydajność kondensacji standardowego programu dla bawełny przy pełnym i częściowym obciążeniu, C t	88%	
Poziom głośności produktu (5)	64	
Stosowanie pod blatem	-	

• Tak / - Nie

(1) Od klasy wydajności A+++ (najwyższa wydajność) do D (najniższa wydajność)

(2) W standardowym programie dla ubrań bawełnianych jest to wartość zużycia energii obliczona z uwzględnieniem trybów niskiego zużycia energii w oparciu o 160 cykli suszenia w warunkach pełnego i połowicznego obciążenia. Wartość zużycia energii na cykl rzeczywisty zależy od sposobu użytkowania suszarki.

(3) „Program suszenia ubrań bawełnianych” to standardowy program suszenia, który może być stosowany przy pełnym lub połowicznym załadunku i w przypadku którego informacje są podane na etykiecie produktu lub na paragonie. Ten program jest najbardziej wydajny pod względem zużycia energii do suszenia normalnych mokrych ładunków bawełny.

(4) Od klasy sprawności G (najniższa sprawność) do A (najwyższa sprawność)

(5) Średnia ważona wartość - jednostka L WA dB(A) jest wyrażona w odniesieniu do 1 pW.

